

KHOI LONG BND

HỒ SƠ NĂNG LỰC

COMPANY PROFILE

Website: khoilongbnd.com

CÔNG TY TNHH KHỞI LONG BND
KHOI LONG BND COMPANY LIMITED



**LẮP ĐẶT ĐƯỜNG ỐNG
CÔNG NGHỆ**
/PROCESS PIPING
INSTALLATION

**CUNG CẤP,
LẮP ĐẶT BẢO ÔN**
/SUPPLY &
INSTALL
INSULATION

**PHƯƠNG TIỆN
VẬN TẢI - NÂNG HẠ**
/TRANSPORTATION VEHICLE
AND LIFTING EQUIPMENT

**LẮP ĐẶT KẾT
CẤU, THIẾT BỊ**
/INSTALLATION STRU
CTURE, EQUIPMENT

**BẮN CÁT PHUN SƠN, LÀM
SẠCH BỀ MẶT KIM LOẠI**
/ SANDBLASTING & PAINT-
SPRAYING, METAL
SURFACE TREATMENT SERVICES

**GIA CÔNG CƠ KHÍ, CUNG
ỨNG NHÂN LỰC**
/ FABRICATIONS,
MANPOWER SUPPLY

**CHÚNG TÔI CỐ GẮNG TẠO RA MỘT LIÊN KẾT MẠNH MẼ ĐỂ ĐEM
LẠI SẢN PHẨM CHẤT LƯỢNG VỚI GIÁ THÀNH TỐT NHẤT**

***WE TRY OUR BEST IN CREATING STRONG CONNECTION TO BRING
YOU BEST PRODUCT WITH THE MOST REASONABLE PRICE***

MỤC LỤC

INDEX

Trang / Page

1	• Giới thiệu / <i>Introduction</i>	03
2	• Thông tin chung / <i>General information</i>	05
3	• Sơ đồ tổ chức / <i>Organization Chart</i>	06
4	• Tầm nhìn - Sứ mệnh - Giá trị cốt lõi / <i>Vision - Mission - Core values</i>	07
5	• Chiến lược – Nguyên tắc / <i>Our strategy & principles</i>	09
6	• Giấy phép kinh doanh / <i>Enterprise Registration Certificate</i>	10
7	• Kinh nghiệm thi công / <i>Our works experience brief</i>	11
7.1	• Dự án đang triển khai / <i>Project on progress</i>	13
7.2	• Dự án đã hoàn thành / <i>Completed project</i>	19
8	• Năng lực thi công / <i>Construction Capacity</i>	28
9	• Đối tác của chúng tôi / <i>Clients and partners</i>	37

GIỚI THIỆU

Kính gửi: Quý cơ quan và Quý khách hàng

Công ty TNHH Khởi Long BND xin gửi đến quý cơ quan lời cảm ơn chân thành vì sự tin tưởng về dịch vụ của chúng tôi.

Được thành lập theo giấy phép kinh doanh số 3002077684 do sở Kế hoạch và Đầu tư tỉnh Hà Tĩnh cấp, Công ty chúng tôi chuyên về thi công hệ thống đường ống công nghệ, gia công, lắp đặt kết cấu thép, lắp đặt máy móc thiết bị, cung cấp phương tiện vận tải, nâng hạ và cung ứng nhân lực.

Với hệ thống quản lý, kỹ sư dày dặn kinh nghiệm từng làm việc trong các tập đoàn lớn như Posco, JGCS, Lilama,... đã từng thực hiện các công trình lớn nhất tại Việt Nam như Formosa, NSRP, Lọc dầu Dung Quất, Nhiệt điện Duyên Hải, Nhiệt điện Thái Bình cùng với đội ngũ công nhân tay nghề chuyên nghiệp, chúng tôi tự tin quản lý tốt các dự án lớn nhỏ, đa lĩnh vực trong xây dựng công trình.

Trên nền tảng kiến thức chuyên sâu về cơ khí, chúng tôi đang tạo ra một liên doanh với năng lực, cơ sở vật chất vượt trội, đủ sức cạnh tranh với những công ty xây lắp hàng đầu tại Việt Nam tạo thành một mô hình khép kín trong lĩnh vực thi công công trình, mục tiêu đem lại là

chất lượng - giá thành tốt nhất, tạo ra được việc làm cho nhiều lao động tại Việt Nam

Để đáp ứng được sự quan tâm tin tưởng ấy, Công ty TNHH Khởi Long BND sẽ không ngừng nâng cao trình độ quản lý, đáp ứng tốt năng lực thi công và các mối quan hệ với khách hàng.

Thay mặt Công ty TNHH Khởi Long BND, tôi xin chân thành cảm ơn quý khách hàng đã tin nhiệm và hợp tác với chúng tôi trong thời gian qua. Hy vọng, Chúng tôi sẽ góp phần nhỏ vào sự thành công của Quý khách hàng.

GIÁM ĐỐC



NGUYỄN TÔNG DŨNG

INTRODUCTION

To: Valued Partners and Customers

We, Khoi Long BND Co., Ltd would like to express our sincere appreciation for your concern in our services.

Being incorporated under ERC No.3002077-684 issued by Department of planning & Investment of Ha Tinh Province, our Company are specialized in installing process piping, steel structures, machines & equipment and providing transportation vehicles, lifting and manpower supply service.

With our proven management system and highly-experienced engineers from big corporations such as Posco, JGCS, Lilama, etc.

Involved in the greatest constructions in Vietnam like Formosa, NSRP, Dung Quat Refinery, Duyen Hai Thermal Power Plant, Thai Binh Thermal Power Plant, associating with our professional workmanship, we are always confident managing projects of all scales and various industries in the field of construction.

Based on comprehensive knowledge in mechanics, we are creating an incorporation with outstanding capacity and facilities help us be ready to compete with other leading construction companies in Vietnam. We establish a self-contained model in the field of construction with the aim of providing best quality and price service and creating more jobs in Vietnam.

To meet such concerns and beliefs, we Khoi Long BND Co., Ltd will non-stop improve our managerial profession, construction capacity and relationship with customers.

On behalf of Khoi Long BND Co., Ltd, we once again would like to express our thanks to your interest and cooperation for the passing time. We hope that our little contribution can continue bring you success.

DIRECTOR



NGUYEN TONG DUNG

THÔNG TIN CHUNG

GENERAL INFORMATION

- TÊN CÔNG TY: CÔNG TY TRÁCH NHIỆM HỮU HẠN KHỎI LONG BND
- Địa chỉ: Tổ dân phố Liên Minh, Phường Kỳ Long, Thị Xã Kỳ Anh, Tỉnh Hà Tĩnh, Việt nam
- Văn phòng đại diện: 165 Ba Mươi Tháng Tư, Phường Thảng Nhất Tp vũng tàu
- Điện thoại: 0948275588
- Đại diện pháp luật: Ông Nguyễn Tông Dũng
- Chức vụ: Giám đốc
- MST: 3002077684.
- Website: khoilongbnd.com

Lĩnh vực hoạt động chính

- Lắp đặt đường ống công nghệ
- Lắp đặt bảo ôn
- Gia công, lắp đặt kết cấu thép
- Lắp đặt máy móc thiết bị
- Cung cấp phương tiện vận tải, nâng hạ
- Phun sơn bắn cát, làm sạch bề mặt kim loại
- Cung ứng nhân lực

- *COMPANY NAME: KHOI LONG BND CO., LTD*
- *Address: Lien Minh Group, Ky Long Ward, Ky Anh Town, Ha Tinh Province, Vietnam*
- *Representative office: : No.165 30/4 Street-Thang Nhat Ward-Vung Tau City, Ba Ria – Vung Tau*
- *Tel: 0948275588*
- *Legal representative: Mr. Nguyen Tong Dung*
- *Title: Director*
- *Tax ID: 3002077684.*
- Website: khoilongbnd.com

Major businesses

- *Process Piping Installation*
- *Insulation Installation*
- *Steel Structures Processing & Installation*
- *Equipment & Machines Installation*
- *Cargo vehicle and forklift provision*
- *Sandblasting & Paint-spraying, Metal Surface Treatment*
- *Manpower supply*

SƠ ĐỒ TỔ CHỨC

ORGANIZATION CHART

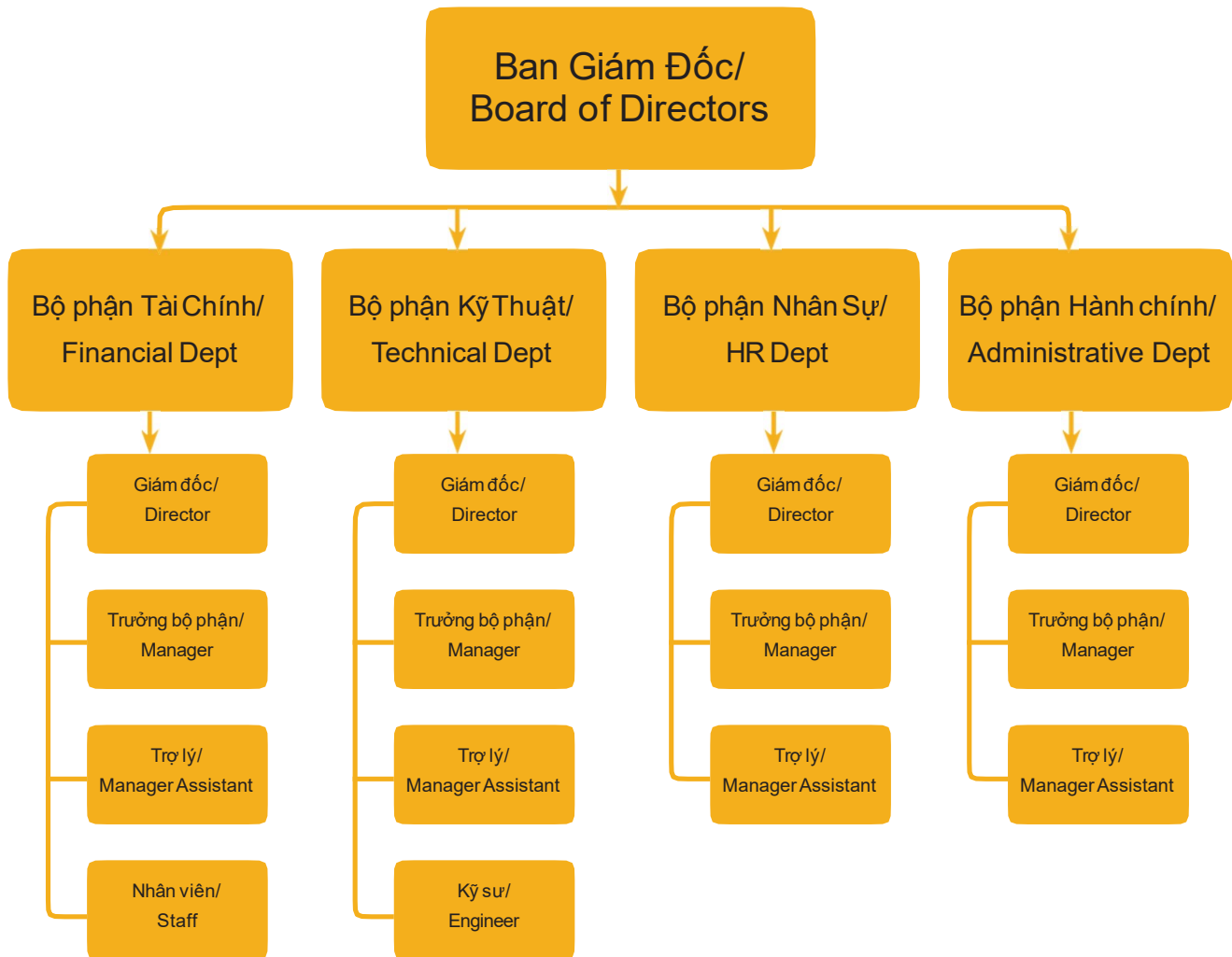

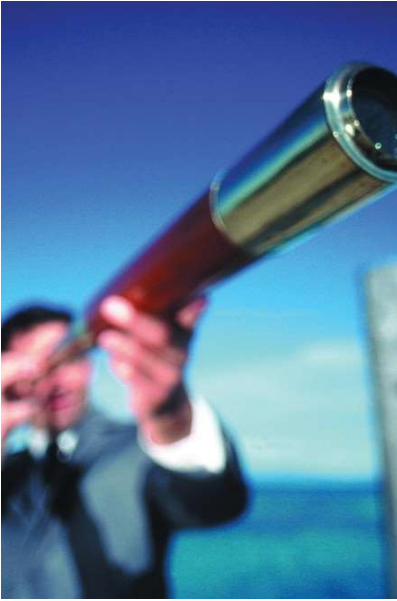

TẦM NHÌN/VISION

Trở thành doanh nghiệp hàng đầu trong lĩnh vực thiết kế, thi công, bảo dưỡng, lắp đặt,... đường ống công nghệ. Cùng với đó chúng tôi cung cấp tất cả các dịch vụ mà quý khách hàng có nhu cầu như: cung cấp phương tiện cầu kéo, vận chuyển; bắn cát phun sơn; cung cấp, lắp đặt bảo ôn; gia công, lắp đặt kết cấu, lắp máy, cung ứng nhân lực và gia công chế tạo

Becoming a leading company specialized in process piping design, construction, maintenance, installation services, etc. Besides, we also offer other services that meet your requirements such as: forklifting and cargo transportation means; sandblasting and paint-spraying; insulation installation and provision; machinery processing, installation, manpower supply.



SỨ MỆNH/MISSION

Cung cấp một hệ thống dịch vụ đồng bộ, khép kín với chất lượng và phong cách phục vụ chuyên nghiệp nhất, đáp ứng cho khách hàng những công trình như ý. Chúng tôi luôn trau chuốt từng công trình đảm bảo mọi khách hàng của chúng tôi sẽ luôn được sử dụng những công trình, dịch vụ tốt nhất, an toàn nhất, chất lượng nhất!

Providing a self-contained and synchronous service systems with the best quality and professionalism to satisfy customers. We always carefully prepare each work to ensure that our customers will receive constructions and services with best quality and safety!





GIÁ TRỊ CỐT LÕI /CORE VALUES

- Sự hài lòng của khách hàng và hiệu quả kinh tế là mục tiêu hàng đầu
 - Nền tảng cơ sở vật chất, lực lượng lao động hùng hậu, chuyên nghiệp là nền móng vững chắc của công ty.
 - Trí tuệ, sáng tạo, nhiệt huyết là bộ phóng cho tầm cao mới.
 - Sự đoàn kết và tinh chuyên nghiệp là phương châm hoạt động.
 - Bản sắc văn hóa là điểm tựa cho mọi hoạt động của công ty.
 - Sự nỗ lực và đóng góp của mỗi thành viên tạo nên cơ hội thăng tiến và xác định quyền lợi.
-
- *Our leading objectives are customers' pleasure and economic effectiveness.*
 - *Physical facility, huge and professional manpower resources are strong base of our Company.*
 - *Intelligence, Innovation, Enthusiasm are launcher for new higher levels.*
 - *Unification and professionalism are our motto.*
 - *Cultural Identity is base for all of Company activities*
 - *Efforts and contributions of each members will create opportunity for promotion and benefits.*



CHIẾN LƯỢC - NGUYÊN TẮC

OUR STRATEGY & PRINCIPLES

VỚI KHÁCH HÀNG / TO OUR CUSTOMERS

- Chất lượng, uy tín, tiến độ.
- Luôn thoả mãn các nhu cầu của tất cả các khách hàng với chất lượng, giá thành tốt nhất.
- Cởi mở, thân thiện, cầu thị, nhiệt tình và trân trọng.
- Nỗ lực cao nhất để các sản phẩm và dịch vụ luôn tiến bộ hơn, tương xứng với yêu cầu kỹ thuật ngày càng cao.

- High-quality, reliable, punctual*
- Always meet customers' requirements with the best quality & price.*
- Open-minded, friendly, self-motivated and respectful*
- Put the best efforts to improve products and services to be complied with rapidly-raising engineering standards.*

VỚI ĐỐI TÁC / TO OUR PARTNERS

- Xây dựng và giữ gìn mối quan hệ đoàn kết, ổn định, lâu dài và cùng có lợi.
- Hỗ trợ để cùng nâng cao chất lượng kinh doanh nhằm thoả mãn tốt hơn nhu cầu của khách hàng.

- Create and maintain a unified, stable, permanent and win-win relationship.*
- Support each other to improve business quality for reaching customer need.*

VỚI NHÂN VIÊN / TO OUR STAFFS

- Tạo cơ hội học tập, nâng cao trình độ và tác phong làm việc, từng bước đạt tiêu chuẩn quốc tế.
- Tạo cơ hội thăng tiến trên cơ sở hiệu quả công việc, tính chính trực và lòng trung thành với công ty, nhằm đảm bảo điều kiện ngày càng tốt hơn cho cuộc sống của nhân viên và sự phát triển bền vững của công ty.

- Create opportunity to study, improve professional level and working style to meet international standards.*
- Create opportunity for promotion based on working performance, veracious and faith to the Company, ensure a better-and-better working conditions for employees lives and sustainable development of the Company.*

VỚI CỘNG ĐỒNG / TO THE COMMUNITY

- Tôn vinh và giữ gìn những đạo đức kinh doanh.
- Hoàn thành trách nhiệm xã hội, chấp hành luật pháp.
- Tích cực góp phần vào sự phát triển chung của xã hội.

- Respect and maintain business ethics.*
- Fulfill social responsibilities and comply with the law.*
- Actively contribute into general development of the society.*

“CHẤT LƯỢNG - TIẾN ĐỘ - GIÁ THÀNH”

“QUALITY - PROGRESS - PRICE”

GIẤY PHÉP KINH DOANH

ENTERPRISE REGISTRATION CERTIFICATE

SỞ KẾ HOẠCH VÀ ĐẦU TƯ
TỈNH HÀ TĨNH
PHÒNG ĐĂNG KÝ KINH DOANH

CỘNG HÒA XÃ HỘI CHỦ NGHĨA VIỆT NAM
Độc lập – Tự do – Hạnh phúc

GIẤY CHỨNG NHẬN ĐĂNG KÝ DOANH NGHIỆP CÔNG TY TRÁCH NHIỆM HỮU HẠN MỘT THÀNH VIÊN

Mã số doanh nghiệp: 3002077684

Đăng ký lần đầu: ngày 06 tháng 07 năm 2017

Đăng ký thay đổi lần thứ: 5, ngày 04 tháng 03 năm 2020

1. Tên công ty

Tên công ty viết bằng tiếng Việt: CÔNG TY TNHH KHÔI LONG BND

Tên công ty viết bằng tiếng nước ngoài:

Tên công ty viết tắt:

2. Địa chỉ trụ sở chính

Nhà ông Phạm Như Báo, tổ dân phố Liên Minh, Phường Kỳ Long, Thị xã Kỳ Anh,
Tỉnh Hà Tĩnh, Việt Nam

Điện thoại: 0948275588

Fax:

Email:

Website:

3. Vốn điều lệ 36.000.000.000 đồng.

Bằng chữ: Ba mươi sáu tỷ đồng

4. Thông tin về chủ sở hữu

Họ và tên: NGUYỄN TÔNG DŨNG

Giới tính: Nam

Sinh ngày: 17/07/1988

Dân tộc: Kinh

Quốc tịch: Việt Nam

Loại giấy tờ chứng thực cá nhân: Thẻ căn cước công dân

Số giấy chứng thực cá nhân: 042088000500

Ngày cấp: 30/12/2019

Nơi cấp: Công an Bà Rịa Vũng Tàu

Nơi đăng ký hộ khẩu thường trú: A2312- 207 Lê Hồng Phong, Phường 8, Thành phố
Vũng Tàu, Tỉnh Bà Rịa - Vũng Tàu, Việt Nam

Chỗ ở hiện tại: A2312- 207 Lê Hồng Phong, Phường 8, Thành phố Vũng Tàu, Tỉnh Bà
Rịa - Vũng Tàu, Việt Nam

5. Người đại diện theo pháp luật của công ty

* Họ và tên: NGUYỄN TÔNG DŨNG

Giới tính: Nam

Chức danh: Giám đốc

Sinh ngày: 17/07/1988

Dân tộc: Kinh

Quốc tịch: Việt Nam

Loại giấy tờ chứng thực cá nhân: Thẻ căn cước công dân

Số giấy chứng thực cá nhân: 042088000500

Ngày cấp: 30/12/2019

Nơi cấp: Công an Bà Rịa Vũng Tàu

Nơi đăng ký hộ khẩu thường trú: A2312- 207 Lê Hồng Phong, Phường 8, Thành phố
Vũng Tàu, Tỉnh Bà Rịa - Vũng Tàu, Việt Nam

Chỗ ở hiện tại: A2312- 207 Lê Hồng Phong, Phường 8, Thành phố Vũng Tàu, Tỉnh
Bà Rịa - Vũng Tàu, Việt Nam

TRƯỞNG PHÒNG



Trần Việt Sao



KINH NGHIỆM THI CÔNG

— OUR WORKS EXPERIENCE BRIFE



DỰ ÁN ĐIỂN HÌNH

EXPIERIENCE BRIEF

No.	PROJECT NAME	BRIEF OF CONSTRUCTION WORK	Constructor	Period
1	Technical service	<ul style="list-style-type: none"> ➤ Supply 300 manpower for construction work include: <ul style="list-style-type: none"> • Piping punch clear work, pre-commissioning work • Mechanical punch clear work • Painting work 	TechnipFMC – SK E&C Consortium	4/2023 - Present
2	Technical service	<ul style="list-style-type: none"> ➤ Supply 40 - 180 manpower for construction work include: <ul style="list-style-type: none"> • Piping punch clear work, pre-commissioning work • Mechanical punch clear work 	SungDo ENG VietNam	8/2022 - 3/2023
3	Piping work at Package A1-LSP	<ul style="list-style-type: none"> ➤ Piping fabrication and installation work with volume: <ul style="list-style-type: none"> • Fabrication: 70,000 Inch Diameter • Installation: 50,000 Inch Diameter <ul style="list-style-type: none"> • Total: 120,000 ID 	KOVIS E&C	8/2020 - 10/2022
4	Steam tracing installation for Tank Farm Area, Package A2-LSP	<ul style="list-style-type: none"> ➤ Steam Tracing installation work: <ul style="list-style-type: none"> • Installation: 52,000 Metter <ul style="list-style-type: none"> • Total: 52,000 M <ul style="list-style-type: none"> • Welding Work <ul style="list-style-type: none"> • Welding: 20,000 Inch Diameter <ul style="list-style-type: none"> • Total: 20,000 ID 	POSCO E&C (EPC Contractor)	10/2021 - 3/2022
5	Piping and Equipment work for Jetty at Package A2-LSP	<ul style="list-style-type: none"> ➤ Piping fabrication and installation work with volume: <ul style="list-style-type: none"> • Piping Work <ul style="list-style-type: none"> • Fabrication: 125,000 Inch Diameter • Installation: 105,000 Inch Diameter <ul style="list-style-type: none"> • Total: 230,000 ID • Equipment Work <ul style="list-style-type: none"> • Equipment Installation: 4,000 Ton <ul style="list-style-type: none"> • Total: 4,000 Ton 	DEAH E&C	9/2020 - 11/2022
6	Purchase and installation for Cooling tower, Interface-LSP	<ul style="list-style-type: none"> ➤ Cooling tower work : <ul style="list-style-type: none"> • Cooling tower Work <ul style="list-style-type: none"> • Cooling Tower design following capacity. • Purchase material and delivery • Installation • Testing, commissioning and hand over 	POSCO E&C VN	5/2021 - 9/2021
7	Steel Structure and Mechanical Work, Package PP5 - HSVC Phu My	<ul style="list-style-type: none"> ➤ Steel Structure and Mechanical work volume: <ul style="list-style-type: none"> • Structure and Mechanical Work <ul style="list-style-type: none"> • Installation : 9,000 Ton <ul style="list-style-type: none"> • Total: 9,000 Ton 	DEAH E&C	4/2020 - 11/2021
8	Steel Structure and Mechanical Work, Package OL1 - HSVC Phu My	<ul style="list-style-type: none"> ➤ Steel Structure and Mechanical work volume: <ul style="list-style-type: none"> • Structure and Mechanical Work <ul style="list-style-type: none"> • Installation : 3,500 Ton <ul style="list-style-type: none"> • Total: 3,500 Ton 	DEAH E&C	2/2020 - 11/2020

DỰ ÁN ĐIỂN HÌNH

EXPIERENCE BRIEF

No.	PROJECT NAME	BRIEF OF CONSTRUCTION WORK	Constructor	Period
7	HVAC System purchasing, fabrication and installation	<ul style="list-style-type: none"> ➤ HVAC work : HVAC Work • Equipment Installation • Duct Installation • Pipe Installation • Plumbing installation • Electrical work • Testing, commissioning and hand over 	POSCO E&C	8/2020 - 6/2022
8	Steel Structure and Mechanical Work, Package A2-LSP	<ul style="list-style-type: none"> ➤ Steel Structure and Mechanical work volume: Structure and Mechanical Work • Structure Installation : 2,500 Ton • Equipment Installation: 1,000 Ton • Total: 3,500 Ton 	DEAH E&C	10/2020 - 4/2022
9	Pipe Rack Module pre-assembling	<ul style="list-style-type: none"> ➤ Steel Structure work volume: Structure and Mechanical Work • Installation : 3,900 Ton • Total: 3,900 Ton 	POSCO E&C VN	1/2020 - 12/2020
10	Structure installation work at LSP project	<ul style="list-style-type: none"> ➤ Steel Structure Base installation: Structure Work • Installation : 50 Ton • Total: 50 Ton 	BANG DUONG E&C	5/2020 - 12/2020
11	Structure installation work at Package PP5 HyoSung project	<ul style="list-style-type: none"> ➤ Steel Structure installation volume: Structure Work • Installation : 6,500 Ton • Total: 6,500Ton 	VINA HALLA	9/2020 - 4/2021
12	Structure installation work at Package PP5 HyoSung project	<ul style="list-style-type: none"> ➤ Pipe Rack installation volume: Structure Work • Installation : 725 Ton • Total: 725 Ton 	VINA HALLA	5/2021 - 8/2021
13	Piping fabrication and installation work, HSVC project	<ul style="list-style-type: none"> ➤ Piping fabrication and installation work with volume: Piping Work • Fabrication: 45,000 Inch Diameter • Installation: 25,000 Inch Diameter • Total: 70,000 ID 	CORAL ECOTECH	4/2019 - 5/2020
14	Structure and Equipment installation, Song Hau Power plant	<ul style="list-style-type: none"> ➤ Steel Structure and Mechanical work volume: Structure and Mechanical Work • Structure Installation : 7,500 Ton • Equipment Installation: 2,000 • Total: 9,500 Ton 	LILAMA	4/2018 - 12/2019
15	Structure fabrication for Module, Package A2-LSP	<ul style="list-style-type: none"> ➤ Steel Structure fabrication volume: Structure Work • Fabrication : 3,000 Ton • Total: 3,000 Ton 	PHAM HAI	11/2019 - 6/2020

DỰ ÁN ĐIỂN HÌNH

EXPIERENCE BRIEF

No.	PROJECT NAME	BRIEF OF CONSTRUCTION WORK	CONTRACT OR	Year
16	Structure fabrication for Module, Package F-LSP	<ul style="list-style-type: none"> ➤ Steel Structure fabrication volume: Structure Work • Fabrication : 900 Ton • Total: 900 Ton 	POSCO E&C VN	12/2019 - 10/2020
17	Structure fabrication for Module, Package A2-LSP	<ul style="list-style-type: none"> ➤ Steel Structure fabrication volume: Structure Work • Installation : 1,300 Ton • Total: 1,300 Ton 	POSCO E&C VN	4/2020 - 12/2020
18	Cable tray support installation Package A2-LSP	<ul style="list-style-type: none"> ➤ Steel Structure installation volume: Structure Work • Installation : 45 Ton • Total: 45 Ton 	POSCO E&C VN	4/2020 - 12/2020
19	Piping fabrication work, HSVC project	<ul style="list-style-type: none"> ➤ Piping fabrication work with volume: Piping Work • Fabrication: 15,000 Inch Diameter • Total: 15,000 ID 	WE CONSTRUCTION	8/2019 - 12/2019
20	Piping and Structure painting work ZOCV Phu My	<ul style="list-style-type: none"> ➤ Piping and Structure painting work Painting Work • Painting volume: 14,000 M2 • Total: 14,000 M2 	POSCO E&C VN	4/2019 - 7/2019
21	Fence installation work at ZOCV Phu My	<ul style="list-style-type: none"> ➤ Structure installation work with volume: Fence Work • Installation: 21 Ton • Total: 21 Ton 	POSCO E&C VN	5/2019 - 5/2019
22	Equipment Sand Blasting and painting work	<ul style="list-style-type: none"> ➤ Equipment sand blasting and painting work Painting Work • Painting volume: 6,500 M2 • Total: 6,500 M2 	TKE	3/2019 - 5/2019
23	Piping fabrication and Installation work ZOCV project – Phu My	<ul style="list-style-type: none"> ➤ Piping fabrication and installation work with volume: Piping Work • Fabrication: 75,000 Inch Diameter • Installation: 55,000 Inch Diameter • Total: 130,000 ID 	DTT	12/2018 - 12/2019
24	Duct and support installation, Song Hau Power plant	<ul style="list-style-type: none"> ➤ Steel Structure and Duct work volume: Structure and Mechanical Work • Support Installation : 300 Ton • Duct Installation: 150 Ton • Total: 450 Ton 	LILAMA	12/2017 - 12/2018

DỰ ÁN ĐANG TRIỂN KHAI

PROJECT ON PROGRESS



DỰ ÁN THI CÔNG NHÀ MÁY LỌC HÓA DẦU LONG SƠN- THI CÔNG ĐƯỜNG ỐNG STEAM TRACING- GÓI A2

LONG SON PETROCHEMICALS LSP PROJECT- STEAM TRACING INSTALLATION-PACKAGE A2

I. DỰ ÁN THI CÔNG NHÀ MÁY LỌC HÓA DẦU LONG SƠN- THI CÔNG ĐƯỜNG ỐNG STEAM TRACING- GÓI A2

ĐỐI TÁC:

Công ty POSCO E&C

Địa chỉ dự án:

Xã Long Sơn-TP Vũng Tàu

KHỐI LƯỢNG DỰ ÁN:

-Lắp đặt đường ống: 52,000 M

-Hàn đường ống: 20,000 ID

I. LONG SON CHEMICAL AND REFINERY PROJECT- STEAM TRACING INSTALLATION-PACKAGE A2

PARTNER:

DAEAH E&C

Project address:

Long Son commune, Vung Tau city.

PROJECT AMOUNT:

-Piping installation: 50,000 M

-Piping welding: 20,000 ID

DỰ ÁN ĐANG TRIỂN KHAI

PROJECT ON PROGRESS

DỰ ÁN THI CÔNG NHÀ MÁY LỌC HÓA DẦU LONG SƠN- GIA CÔNG LẮP ĐẶT ĐƯỜNG ỐNG VÀ THIẾT BỊ- GÓI A2

LONG SON PETROCHEMICALS LSP PROJECT- PIPING AND EQUIPMENT INSTALLATION - PACKAGE A2

I. DỰ ÁN THI CÔNG NHÀ MÁY LỌC HÓA DẦU LONG SƠN- GIA CÔNG LẮP ĐẶT ĐƯỜNG ỐNG VÀ THIẾT BỊ GÓI A2

ĐỐI TÁC:

Công ty cổ phần DAEAH E&C Việt Nam.

Địa chỉ dự án:

Xã Long Sơn-TP Vũng Tàu

KHỐI LƯỢNG DỰ ÁN:

-Lắp đặt đường ống: 230,000 ID

-Lắp đặt thiết bị, kết cấu: 4000 Tấn

I. LONG SON CHEMICAL AND REFINERY PROJECT- PIPING AND EQUIPMENT INSTALLATION- PACKAGE A2

PARTNER:

DAEAH E&C Vietnam Joint Stock Company.

Project address:

Long Son commune, Vung Tau city.

PROJECT AMOUNT:

-Piping installation: 230,000 ID

-Equipment installation: 4000 Ton



DỰ ÁN ĐANG TRIỂN KHAI

PROJECT ON PROGRESS



DỰ ÁN THI CÔNG NHÀ MÁY LỌC HÓA DẦU LONG SƠN- LẮP ĐẶT THIẾT BỊ, KẾT CẤU GÓI A2

LONG SON PETROCHEMICALS LSP PROJECT- STRUCTURE AND EQUIPMENT SMP INSTALLATION- PACKAGE A2

I. DỰ ÁN THI CÔNG NHÀ MÁY LỌC HÓA DẦU LONG SƠN- LẮP ĐẶT THIẾT BỊ, KẾT CẤU GÓI A2

ĐỐI TÁC:

Công ty cổ phần DAEAH E&C Việt Nam.

Địa chỉ dự án:

Xã Long Sơn - TP Vũng Tàu

KHỐI LƯỢNG DỰ ÁN:

-Lắp đặt thiết bị, kết cấu: 3,500 Tấn

I. LONG SON CHEMICAL AND REFINERY PROJECT- STRUCTURE AND EQUIPMENT SMP INSTALLATION- PACKAGE A2

PARTNER:

DAEAH E&C Vietnam Joint Stock Company.

Project address:

Long Son commune, Vung Tau city.

PROJECT AMOUNT:

-Structure and equipment: 3,500 Ton

DỰ ÁN ĐANG TRIỂN KHAI

PROJECT ON PROGRESS

**DỰ ÁN THI CÔNG NHÀ MÁY
LỌC HÓA DẦU LONG SƠN-
MUA SẴM, LẮP ĐẶT HỆ
THỐNG HVAC GÓI A2**

**LONG SON
PETROCHEMICALS LSP
PROJECT- PURCHASE AND
INSTALL HVAC SYSTEM-
PACKAGE A2**

**I. DỰ ÁN THI CÔNG NHÀ MÁY
LỌC HÓA DẦU LONG SƠN- MUA
SẴM, LẮP ĐẶT HỆ THỐNG
HVAC GÓI A2**

ĐỐI TÁC:

Công ty cổ phần Posco E&C Việt Nam.

Địa chỉ dự án:

Xã Long Sơn-TP Vũng Tàu

**I. LONG SON CHEMICAL AND
REFINERY PROJECT-
PURCHASE AND INSTALL
HVAC SYSTEM – PACKAGE A2**

PARTNER:

Posco E&C Vietnam Joint Stock
Company.

Project address:

Long Son commune, Vung Tau city.

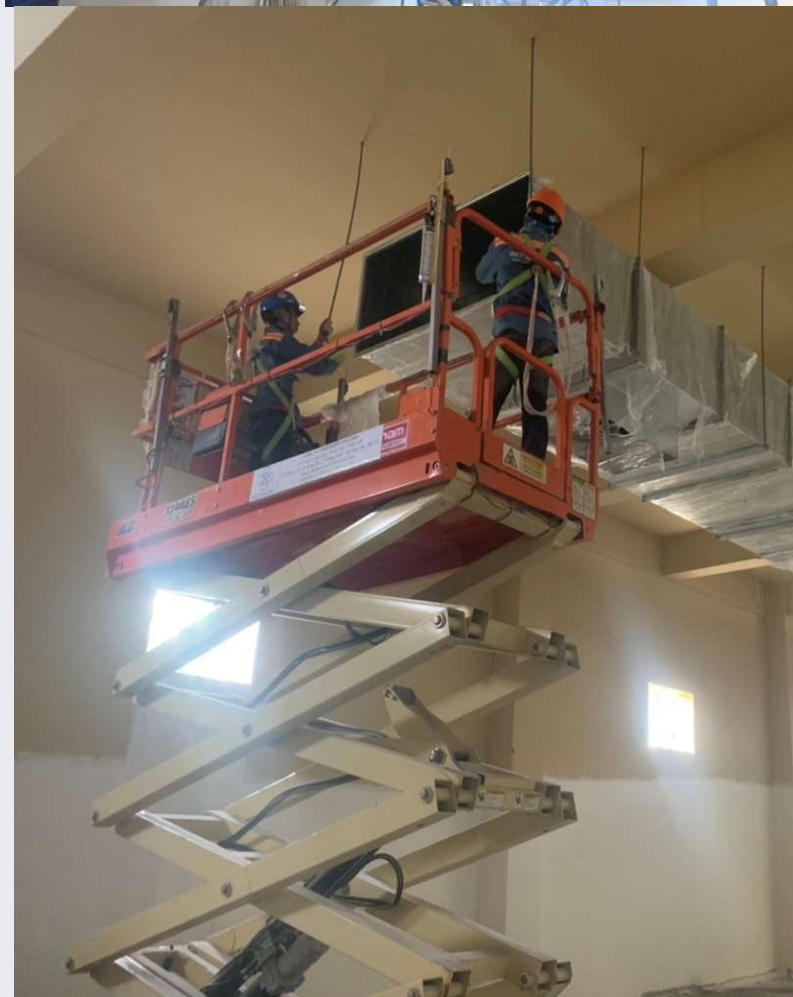

DỰ ÁN ĐANG TRIỂN KHAI

PROJECT ON PROGRESS



DỰ ÁN THI CÔNG NHÀ MÁY LỌC HÓA DẦU LONG SƠN- GIA CÔNG LẮP ĐẶT ĐƯỜNG ỐNG GÓI A1

**LONG SON
PETROCHEMICALS LSP
PROJECT- PIPING
FABRICATION AND
INSTALLATION- PACKAGE
A1**

I. DỰ ÁN THI CÔNG NHÀ MÁY LỌC HÓA DẦU LONG SƠN- GIA CÔNG LẮP ĐẶT ĐƯỜNG ỐNG GÓI A1

ĐỐI TÁC:

Công ty cổ phần HG E&C Việt Nam.

Địa chỉ dự án:

Xã Long Sơn-TP Vũng Tàu

KHỐI LƯỢNG DỰ ÁN:

-Gia công lắp đặt đường ống: 120,000 ID

I. LONG SON CHEMICAL AND REFINERY PROJECT- PIPING FABRICATION AND INSTALLATION- PACKAGE A2

PARTNER:

HG E&C Vietnam Joint Stock Company.

Project address:

Long Son commune, Vung Tau city.

PROJECT AMOUNT:

-Piping fabrication and installation:
120,000 ID



DỰ ÁN ĐANG TRIỂN KHAI

PROJECT ON PROGRESS

DỰ ÁN THI CÔNG NHÀ MÁY LỌC HÓA DẦU LONG SƠN- MUA SẴM, LẮP ĐẶT THÁP LÀM MÁT

**LONG SON
PETROCHEMICALS LSP
PROJECT- PIPERACK PRE-
PURCHASE AND
INSTALLATION COOLING
TOWER**

I. DỰ ÁN THI CÔNG NHÀ MÁY LỌC HÓA DẦU LONG SƠN- LẮP ĐẶT THÁP LÀM MÁT

ĐỐI TÁC:

Công ty cổ phần Posco E&C Việt Nam.

Địa chỉ dự án:

Xã Long Sơn- TP Vũng Tàu

KHỐI LƯỢNG DỰ ÁN:

-Mua sắm, lắp đặt:

**I. LONG SON CHEMICAL AND
REFINERY PROJECT-
PIPERACK PRE-PURCHASE
AND INSTALLATION COOLING
TOWER**

PARTNER:

Posco E&C Vietnam Joint Stock
Company.

Project address:

Long Son commune, Vung Tau city.

PROJECT AMOUNT:

-Purchase and installation

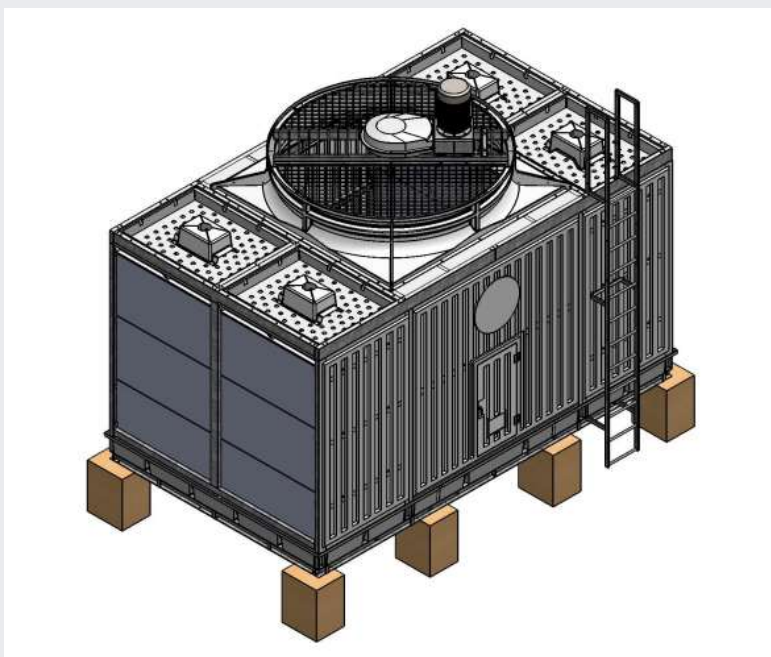
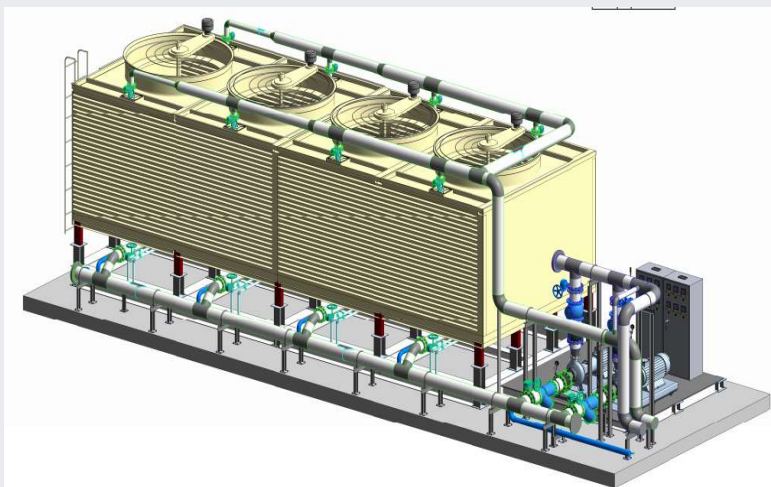

DỰ ÁN ĐÃ HOÀN THÀNH

COMPLETED PROJECT



DỰ ÁN THI CÔNG NHÀ MÁY LỌC HÓA DẦU LONG SƠN- TỔ HỢP KẾT CẤU GÓI F

LONG SON PETROCHEMICALS LSP PROJECT- PIPERACK PRE- ASSBLING FOR PACKAGE F

I. DỰ ÁN THI CÔNG NHÀ MÁY LỌC HÓA DẦU LONG SƠN- TỔ HỢP KẾT CẤU GÓI F

ĐỐI TÁC:

Công ty cổ phần Posco E&C Việt Nam.

Địa chỉ dự án:

Phường Thắng Nhất- TP Vũng Tàu

KHỐI LƯỢNG DỰ ÁN:

-Lắp đặt kết cấu thép pipe rack: 3,900 Tấn



I. LONG SON CHEMICAL AND REFINERY PROJECT- PIPERACK PRE-ASSEMBLING PACKAGE F

PARTNER:

Posco E&C Vietnam Joint Stock Company.

Project address:

Thang Nhat ward, Vung Tau city.

PROJECT AMOUNT:

-Piperack pre-assembling: 3,900 Ton

DỰ ÁN ĐÃ HOÀN THÀNH

COMPLETED PROJECT

DỰ ÁN THI CÔNG NHÀ MÁY KẼM ZOCV VIỆT NAM

ZOCV VIETNAM FACTORY PROJECT

I. DỰ ÁN THI CÔNG NHÀ MÁY KẼM ZOCV VIỆT NAM

ĐỐI TÁC:

Công ty cổ phần Posco E&C Việt Nam.

ĐỊA CHỈ DỰ ÁN:

KCN Phú Mỹ 3 – Tân Thành

– Bà Rịa Vũng Tàu

KHỐI LƯỢNG DỰ ÁN:

-Giá công lắp đặt đường ống công nghệ:
130,000 DB

I. ZOCV VIETNAM FACTORY PROJECT

PARTNER:

*Posco E&C Vietnam Joint Stock
Company.*

Project adress:

*Phu My 3 Industrial Park - Tan Thanh -
Ba Ria Vung Tau.*

PROJECT AMOUNT:

*-Piping fabrication and erection:
130,000 DB*



DỰ ÁN ĐÃ HOÀN THÀNH

COMPLETED PROJECT



DỰ ÁN THI CÔNG NHÀ MÁY HYOSUNG VIỆT NAM

HYOSUNGVietnam FACTORY PROJECT

I. DỰ ÁN THI CÔNG NHÀ MÁY HYOSUNG VIỆT NAM

ĐỐI TÁC:

Công ty TNHH CORAL ECOTECH Việt Nam.

Địa chỉ dự án:

Tân Phước, Tân Thành, Bà Rịa-Vũng Tàu

KHỐI LƯỢNG DỰ ÁN:

-Giá công lắp đặt đường ống công nghệ:
70,000 DB

-Bắn cát, sơn hoàn thiện đường ống và kết
cấu: 4,000 M2

I. HYOSUNG VIETNAM FACTORY PROJECT

PARTNER:

CORAL ECOTECH LIMITED LIABILITY.

Project address:

Tan Phuoc communie- Tan Thanh - Ba
Ria Vung Tau.

PROJECT AMOUNT:

-Piping fabrication and erection: 70,000
DB

-Sand blasting, Painting for pipe and
steel structure: 4,000 M2

DỰ ÁN ĐÃ HOÀN THÀNH

COMPLETED PROJECT

DỰ ÁN THI CÔNG NHÀ MÁY HYOSUNG VIỆT NAM

HYOSUNG VIET NAM FACTORY PROJECT

I. DỰ ÁN THI CÔNG NHÀ MÁY HYOSUNG VIỆT NAM

ĐỐI TÁC:

Công ty TNHH WE CONSTRUCTION Việt Nam.

Địa chỉ dự án:

KCN Phú Mỹ 3 – Tân Thành – Bà Rịa Vũng Tàu

KHỐI LƯỢNG DỰ ÁN:

-Giá công lắp đặt đường ống công nghệ:
15,000 DB

I. HYOSUNG VIETNAM FACTORY PROJECT

PARTNER:

WE CONSTRUCTION VIET NAM
COMPANY.

Project address:

Phu My 3 Industrial Park - Tan Thanh -
Ba Ria Vung Tau.

PROJECT AMOUNT:

-Piping fabrication and erection:
15,000 DB



DỰ ÁN ĐÃ HOÀN THÀNH

COMPLETED PROJECT

DỰ ÁN THI CÔNG NHÀ MÁY NHIỆT ĐIỆN SÔNG HẬU 1

SONG HAU 1 POWER PLANT PROJECT

I. DỰ ÁN THI CÔNG NHÀ MÁY NHIỆT ĐIỆN SÔNG HẬU 1

ĐỐI TÁC:

Công ty cổ phần LILAMA 5

Địa chỉ dự án:

Thị Trấn Mái Dầm- Châu Thành- Hậu Giang

KHỐI LƯỢNG DỰ ÁN:

-Gia công lắp đặt thiết bị và kết cấu thép: 450 Tấn

I. SONG HAU 1 POWER PLANT PROJECT

PARTNER:

LILAMA 5 JOINT STOCK COMPANY.

Project address:

Mai Dam town- Chau Thanh district-
Hau Giang Province.

PROJECT AMOUNT:

-Equipment and steel structure
fabrication and erection:450 Ton

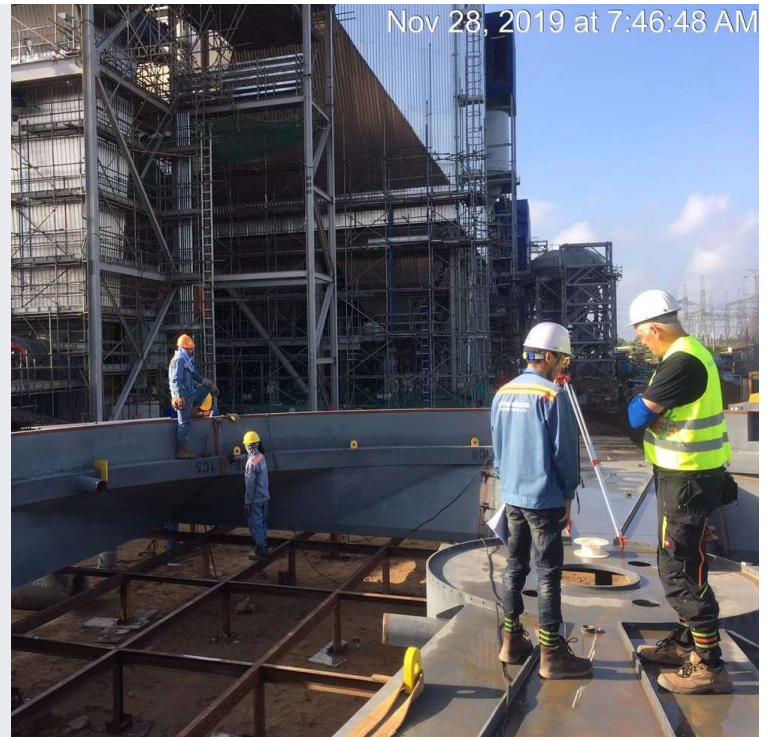

DỰ ÁN ĐÃ HOÀN THÀNH

COMPLETED PROJECT

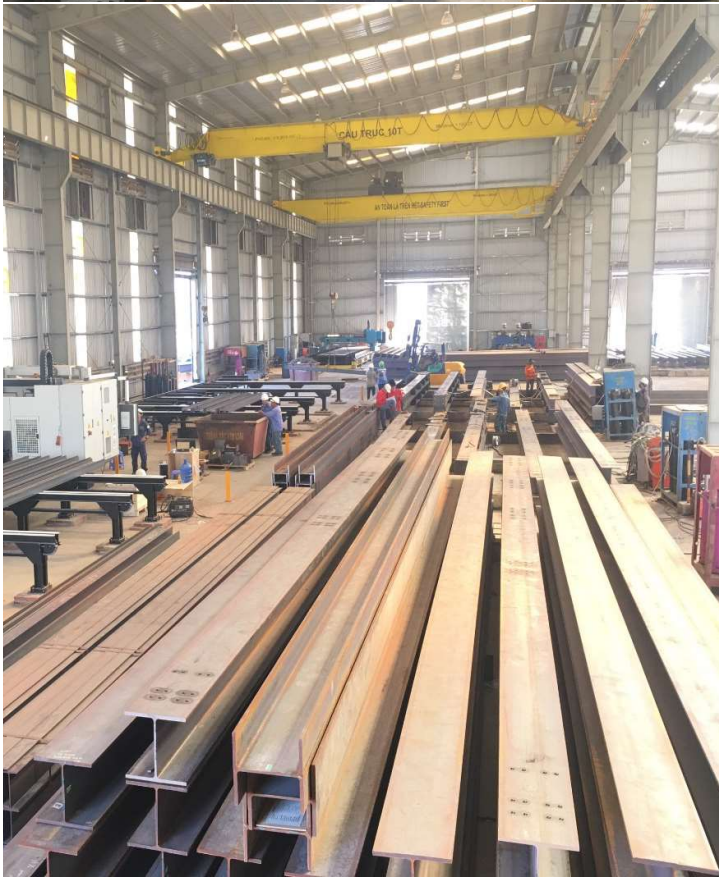

DỰ ÁN THI CÔNG NHÀ MÁY LỘC HÓA DẦU LONG SƠN - GIA CÔNG KẾT CẤU GÓI F

LONG SON PETROCHEMICALS LSP PROJECT- PIPERACK FABRICATIOB FOR PACKAGE F

I. DỰ ÁN THI CÔNG NHÀ MÁY LỘC HÓA DẦU LONG SƠN- GIA CÔNG KẾT CẤU GÓI F

ĐỐI TÁC:

Công ty cổ phần Posco E&C Việt Nam.

Địa chỉ dự án:

Nhà máy POSCO E&C KCN Nhơn Trạch, Phước
Thiên, Nhơn Trạch, Đồng Nai

KHỐI LƯỢNG DỰ ÁN:

-Gia công kết cấu thép pipe rack: 900 Tấn

I. LONG SON CHEMICAL AND REFINERY PROJECT- PIPERACK FABRICATIOB FOR PACKAGE F

PARTNER:

Posco E&C Vietnam Joint Stock Company.

Project address:

POSCO E&C factory, Nhon Trach
Industrial Zone, Phuoc Thien Communie,
Nhon Trach district, Dong Nai province.

PROJECT AMOUNT:

-Piperack fabrication: 900 Ton

DỰ ÁN ĐÃ HOÀN THÀNH

COMPLETED PROJECT

DỰ ÁN THI CÔNG NHÀ MÁY LỌC HÓA DẦU LONG SƠN- GÓI GIA CÔNG KẾT CẤU GÓI A2

**LONG SON
PETROCHEMICALS LSP
PROJECT- PIPERACK
FABRICATION
FORPACKAGE A2**

I. DỰ ÁN THI CÔNG NHÀ MÁY LỌC HÓA DẦU LONG SƠN- GÓI GIA CÔNG KẾT CẤU

ĐỐI TÁC:
CÔNG TY TNHH XUYỀN HẢI.

Địa chỉ dự án:

Xã Long Sơn, Thành Phố Vũng Tàu

KHỐI LƯỢNG DỰ ÁN:

-Gia công kết cấu thép pipe rack: 3000 Tấn

I. LONG SON CHEMICAL AND REFINERY PROJECT- PIPERACK FABRICATION PACKAGE

PARTNER:
XUYEN HAI Company.

Project address:
Long Son commune, Vung Tau city.

PROJECT AMOUNT:

-Piperack fabrication: 3000 Ton





NĂNG LỰC THI CÔNG

LẮP ĐẶT ĐƯỜNG ỐNG
CÔNG NGHỆ
/PROCESS PIPING
INSTALLATION

CUNG CẤP,
LẮP ĐẶT BẢO ÔN
/SUPPLY &
INSTALL
INSULATION

PHƯƠNG TIỆN
VẬN TẢI - NÂNG HẠ
/TRANSPORTATION VEHICLE
AND LIFTING EQUIPMENT

LẮP ĐẶT KẾT
CẤU, THIẾT BỊ
/INSTALLATION STRU
CTURE, EQUIPMENT

BẮN CÁT PHUN SƠN, LÀM
SẠCH BỀ MẶT KIM LOẠI
/ SANDBLASTING & PAINT-
SPRAYING, METAL
SURFACE TREATMENT SERVICES

GIA CÔNG CƠ KHÍ, CUNG
ỨNG NHÂN LỰC
/ FABRICATIONS,
MANPOWER SUPPLY

**CHÚNG TÔI CỐ GẮNG TẠO RA MỘT LIÊN KẾT MẠNH MẼ ĐỂ ĐEM
LẠI SẢN PHẨM CHẤT LƯỢNG VỚI GIÁ THÀNH TỐT NHẤT**

***WE TRY OUR BEST IN CREATING STRONG CONNECTION TO BRING
YOU BEST PRODUCT WITH THE MOST REASONABLE PRICE***

THI CÔNG KẾT CẤU - LẮP MÁY

CAPACITY IN STRUCTURAL CONSTRUCTION AND EQUIPMENT INSTALLATION



Kính gửi quý khách hàng!

Khôi Long BND chuyên về lĩnh vực thi công kết cấu - lắp máy cho nhiều công trình (dự án) như: nhà máy đóng tàu, sân bay quốc tế, trung tâm triển lãm, nhà máy thủy điện, kho hàng, nhà xưởng, nhà trưng bày, kho lạnh, nhà máy luyện thép và nhiều công trình kết cấu thép.

Khôi Long BND sản xuất theo tiêu chuẩn quốc tế, tạo được sự tin nhiệm của khách hàng trong nhiều năm qua bằng việc cung cấp các giải pháp về chất lượng và giá thành hợp lý cho các công trình.

Văn phòng chúng tôi với đội ngũ kỹ sư giỏi và phần mềm tính toán, thiết kế chuyên nghiệp mang đến cho Quý khách hàng những giải pháp tốt nhất cho dự án và những bản dự toán tổng thể bao gồm bản vẽ phác thảo và bản vẽ trình duyệt. Chúng tôi cung cấp dịch vụ chăm sóc khách hàng tốt nhất cũng như hỗ trợ kỹ thuật từ đội ngũ kỹ sư giỏi. Khi Quý khách đặt hàng từ Khôi Long BND, chúng tôi gửi bản vẽ chi tiết xây dựng, cùng danh sách đầy đủ chi tiết của từng bộ phận và phụ kiện, mục đích để Quý khách hàng biết chính xác số tiền phải trả. Cam kết về chế độ bảo hành, khách hàng có thể chắc chắn rằng sản phẩm của họ sẽ được thực hiện đúng như mong đợi dưới mọi điều kiện thời tiết môi trường khác nhau.

Dear valued customers!

We, Khoi Long BND company Limited, are specialized in structural construction & equipment installation for various constructions (projects) such as: shipbuilding factory, international airports, exhibitions, hydropower plants, warehouses, workshops, showrooms, coolhouses, steel mills and others steel structures.

Khoi Long BND company Limited with international standards, has gained reliability of the customers throughout many years of operation by providing solutions with high quality and reasonable prices for constructions.

Our Company, with adept engineer team and professional calculation and design systems, always bring you Valued Customers best solutions for your projects and general estimation including drafts and final drawings. We also offer best customer services as well as technical solutions. When you Valued Customers place an order, we will send detailed drawing and a comprehensive list of parts and components, so that you will exactly know the price. We also guarantee to offer warranty service so that our customers will always be sure that their products will be done to their liking under any circumstances.



GIA CÔNG CƠ KHÍ - CUNG ỨNG NHÂN LỰC

**FABRICATIONS -
HUMAN RESOURCES
PROVISION SERVICES**



Khôi Long BND là nhà sản xuất và cung cấp các sản phẩm gia công cơ khí cùng với đó là lĩnh vực cung ứng nhân lực đóng góp vào sự phát triển của ngành công nghiệp 4.0 và kinh tế nước nhà.

Khôi Long BND company Limited is a manufacture manpower and supplier specialized in machining products and human resources services which made great contribution to the development of the 4.0 industries and national economy.

Với đội ngũ nòng cốt công ty có hơn 10 năm kinh nghiệm trong ngành gia công cơ khí cùng với đó có lợi thế với xưởng gia công lớn, đáp ứng mọi nhu cầu về sản phẩm, chúng tôi đã có những bước tiến rõ nét và có vị thế nhất định trên thị trường cơ khí chế tạo máy khu vực phía Nam. Điều này được thể hiện bằng số lượng khách hàng của chúng tôi đã tăng trưởng rất nhanh kèm theo sự hài lòng về dịch vụ và chất lượng sản phẩm, điển hình là các khách hàng tại các KCN lớn tại Bình Dương, Đồng Nai,...

Our our core teams with more than 10 year working in machining and a huge workshop that can meet various demands, we have made significant steps and certain reputation in the machining market of South Vietnam. This can be proven by our increasing number of customers and their pleasant about our services and products quality; especially our customers in great industrial parks of Binh Duong, Dong Nai, etc.

Thêm vào đó, với lợi thế là một công ty trẻ năng động Chúng tôi luôn theo sát những diễn biến của thị trường gia công cơ khí, từ đó có những thay đổi để đáp ứng tốt nhất cho nhu cầu của mỗi khách hàng của mình.

In addition, by our advantages of a motivated young company, we always keep in track any fluctuation of the machining market so that we can provide promptly changes to serve our valued customers best.

Qua những định hướng trên, Chúng tôi phấn đấu trở thành người bạn đồng hành tin cậy nhất, mang đến những giá trị tốt đẹp nhất cho đối tác.

By aforesaid orientation, we strive to become the most reliable companion bringing our partners and community best values!



NĂNG LỰC LẮP ĐẶT BẢO ÔN VÀ CƠ KHÍ CÔNG TRÌNH

CAPACITY IN INSULATION AND MECHANIC INSTALLATION SERVICES



Khôi Long BND đã không ngừng lớn mạnh, phát triển toàn diện và trở thành công ty hàng đầu miền Nam về cung cấp, lắp đặt bảo ôn trong công trình công nghiệp.

We, Khoi Long BND company Limited, have non-stop strengthened, become leading southern Vietnam company specialized in provision and installation of industrial insulation.

Với hệ thống quản lí theo tiêu chuẩn iso 9001:2000, đội ngũ công nhân đông đảo, lành nghề, chúng tôi đã hoàn thiện bàn giao nhiều công trình có vốn đầu tư nước ngoài và trong nước, có ý nghĩa lớn cho nền kinh tế nước nhà, như: Các nhà máy thủy điện, nhiệt điện, nhà máy xi măng, dệt may, nhà máy kéo sợi thép nóng, dế biến thực phẩm, dệt nhuộm (Polyteck)...

With our ISO 9001:2000 certified management system, strong teams in both workmanship and quantity, we completed many FDI and domestic constructions being meaningful to the State, such as: Hydropower plants, thermal power plants, cement factories, weaving mill, hot steel mills, food processing facilities, Polytecks, etc.

Ngoài ra, chúng tôi cũng phát triển song song các lĩnh vực cơ khí, điện công nghiệp để đáp ứng nhu cầu của nền công nghiệp hiện đại, mục tiêu ngày càng trở nên lớn mạnh, chuyên nghiệp hơn, và bằng chứng là chúng tôi đã được cấp chứng chỉ U.U2.S.R của hiệp hội cơ khí Mỹ về chế tạo sản phẩm cơ khí

Besides, we also focus on mechanic, industrial electricity at the same time to meet requirements of modern industry with the aim of becoming strongerment, more professional and we have U.U2.S.R, as our demonstration, certified by The American Society of Mechanical Engineers.

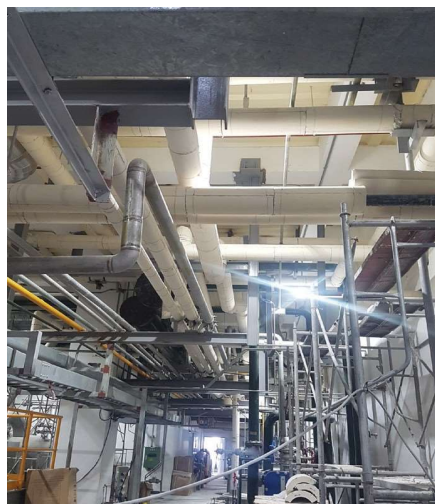

NĂNG LỰC KIỂM ĐỊNH ĐO LƯỜNG CHẤT LƯỢNG VAN

VALVE TESTING AND CALIBRATION SERVICE



Công ty Khởi Long BND với sự am hiểu các tiêu chuẩn quốc tế về công tác thử kín van trước khi xuất xưởng như API 598, MSS-MS-61, ANSI FCI 70-2, chúng tôi mang đến chất lượng đến từng chi tiết công việc.

Được chứng nhận bởi cơ quan kiểm định nhà nước cũng như sự hài lòng của khách hàng từ những dự án đã thực hiện với đối tác là các công ty hàn quốc như DongWha MDF với dự án thử kín van tại Bình Phước, với đối tác là công ty Zinc Oxide với dự án thử kín tại Phú Mỹ.

Chúng tôi dựa trên những giá trị cốt lõi của công ty để hoàn thành dự án với chất lượng tốt nhất để tạo nên sự tin tưởng và uy tín từ khách hàng.

We, Khoi Long BND Company Limited experience in valve leak test following international standards such as API 598, MSS-SP-61, ANSI FCI 70-2 for valve leak test prior delivery. We care about quality by every smallest single step to provide good quality.

We, certificated by nation measurement and calibration office. We are high appreciated for our work done from our customers such as DongWha MDF company with contract at Binh Phuoc province and with Zinc Oxide company with contract at Phu My town.

Following company leading Objectives to complete our project with high quality, we make the belife and good reputation from our customers.



CHỨNG CHỈ

CERTIFICATE

<p>BỘ KHOA HỌC VÀ CÔNG NGHỆ VĂN PHÒNG CÔNG NHẬN CHẤT LƯỢNG</p>	<p>MINISTRY OF SCIENCE AND TECHNOLOGY BUREAU OF ACCREDITATION (BoA)</p>
	
<p>Member of ILAC/APLAC MRA</p>	
<h2 style="color: #8B4513;">CHỨNG CHỈ CÔNG NHẬN</h2> <h3 style="color: #4682B4;">Certificate of Accreditation</h3>	
<p>Phòng thí nghiệm:</p>	<p>PHÒNG ĐO LƯỜNG HIỆU CHUẨN CÔNG TY TNHH KHÔI LONG BND</p>
<p>Laboratory:</p>	<p>MEASSUREMENT - CALIBRATION LABORATORY KHOI LONG BND COMPANY LIMITED</p>
<p>Địa điểm PTN/ Lab location:</p>	<p><i>Tổ dân phố Liên Minh, Phường Kỳ Long, Thị Xã Kỳ Anh, Hà Tĩnh</i></p>
<p>đã được đánh giá và phù hợp với các yêu cầu của <i>has been assessed and found to conform with the requirements of</i></p>	
<p>ISO/IEC 17025: 2005</p>	
<p>Lĩnh vực công nhận <i>Field of Accreditation</i></p>	
<p>ĐO LƯỜNG - HIỆU CHUẨN <i>Measurement - Calibration</i></p>	
<p>Accreditation No</p>	
<p>VILAS 656</p>	
<p>GIÁM ĐỐC VĂN PHÒNG CÔNG NHẬN CHẤT LƯỢNG <i>(Director of Bureau of Accreditation)</i></p>	
	
<p>VŨ XUÂN THỦY</p>	
<p><small>Ngày/Date of Issue: 29/9/2016 (Annex of decision: 450.2016/QĐ-VPCNCL dated 29/9/2016). Hiệu lực công nhận/Period of Validation: up to 29/9/2019. Hiệu lực lần đầu/ Beginning of accreditation: 29/9/2016.</small></p>	

NĂNG LỰC BẮNCÁT, PHUN SƠN

CAPACITY IN SANDBLASTING & PAINTING SERVICES



Kính gửi quý khách hàng!

Khôi Long BND, trong lúc sự phát triển ngành Cơ Khí và công nghệ chống ăn mòn kim loại tại Việt Nam bùng nổ. Ra đời với sự mệnh chăm sóc, phục vụ khách hàng với những sản phẩm tốt nhất, đưa ra những giải pháp thi công tối ưu và hữu ích nhất. Chúng tôi đã lựa chọn cho mình con đường riêng đi lên lấy chất lượng và uy tín hàng đầu. Trải qua hơn bảy năm hoạt động và trưởng thành vững mạnh thành công với nhiều công trình xây lắp và ăn mòn mang tầm cỡ quốc gia ảnh hưởng đến nền kinh tế đất nước.

Với trang thiết bị hiện đại cùng với khuôn viên xưởng mới rộng hơn 5000 m², phục vụ khách hàng mang lại hiệu quả tốt nhất

Công ty chúng tôi có những cán bộ là các cử nhân, kỹ sư nhiều kinh nghiệm và đội ngũ công nhân kỹ thuật, tay nghề cao và năng động, sáng tạo. Công ty cổ phần cơ khí Kim Sa đã trở thành một trong những nhà sản xuất, gia công, chế tạo cơ khí trong lĩnh vực công nghệ chống ăn mòn kim loại tốt nhất hiện nay

Dear our Valued Customers!

Khoi Long BND company Limited, when the mechanical and metallic anti-corrosive industries are explosive in Vietnam. Born for caring and serving customers with the best products, useful and optimized construction plan. We have made our way of development by focusing on quality and reputation. By more than 7 years of strong operation and development with many constructions and anti-corrosive works of national levels being significant to the economy of the country.

With our modern equipment and new 5000m² workshop, we believe to serve our customers best.

Our company has officers with BA degree, highly-experienced engineers and innovative, active technicians with high-level workmanship. So far Kim Sa Mechanical Joint Stock Company has become one of the best companies in mechanical manufacturing, processing, producing in the field of anti-corrosion.



CƠ SỞ HẠ TẦNG/ OUR INFRASTRUCTURES

- Nhà máy cơ khí Khôi Long BND: Khuôn viên nhà máy rộng 3000 m², xưởng rộng 2000 m²
- Máy nén khí: Công ty trang bị nhiều máy Nén khí chạy bằng điện từ 55 KWA đến 150 KWA để phục vụ thi công tại xưởng của công ty và đem đi phục vụ thầu các công trình ngoài. Ngoài ra còn trang bị một số máy nén khí chạy dầu diesel PDS 175 đến PDS 750
- *Khôi Long BND Mechanical Factory: Precint of 3000 m², and a 2000m² workshop.*
- *Air compressors: Our company has many electrical air compressors, 55~150 KWA, for factory and site works. In addition, we also own diesel air compressors PDS 175 ~ PDS 750.*



MÁY MÓC & TRANG THIẾT BỊ/ MACHINERY & EQUIPMENT



WELDING HALL CW OVERHEAD CRANE



CNC PLASMA MACHINE HT4001



PLATE ROLLING MACHINE



CNC MILLING MACHINE OCUMA MD8-A



DRILLING & WELDING MACHINE

MÁY MÓC & TRANG THIẾT BỊ/ MACHINERY & EQUIPMENT



PHƯƠNG TIỆN CẦU KÉO /CRANES AND FORK LIFTING EQUIPMENT



ĐỐI TÁC CỦA CHÚNG TÔI /CLIENTS AND PARTNERS



POSCO
E&C



TechnipFMC
SK E&C



HYUNDAI
ENGINEERING & CONSTRUCTION



TKE



POSCO
E&C-VIETNAM



Zinc Oxide
Corporation Vietnam
Member of KZ Group



PTSC
OFFSHORE SERVICES



SUNGDO ENG
SUNGDO ENGINEERING & CONSTRUCTION



VINA HALLA



SCGC **LSP**



DAEAH E&C
Engineering & Construction Co., Ltd.



BOILER
MASTER



- Địa chỉ: Tổ dân phố Liên Minh, Phường Kỳ Long, Thị Xã Kỳ Anh, Tỉnh Hà Tĩnh, Việt nam
- Văn phòng đại diện: 165 Ba Mươi Tháng Tư, Phường Thắng Nhất Tp vũng tàu
- Điện thoại: 0948.275.588 / 0936.222.536

- Add: Lien Minh Group, Ky Long Ward, Ky Anh Town, Ha Tinh Province, Vietnam
- Representative office: No.165 30/4 Street-Thang Nhat Ward-Vung Tau City, Ba Ria – Vung Tau
- Tel: 0948.275.588 / 0936.222.536

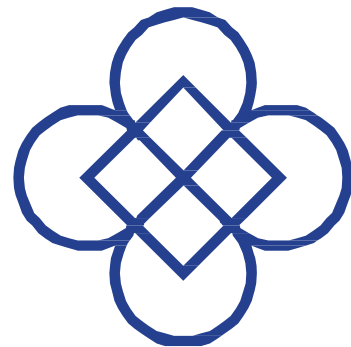

KHOI LONG BND

KHỞI LONG BND cam kết nỗ lực hết mình vì sự tin tưởng và hợp tác của Quý Khách hàng, xây dựng vững mạnh mẽ hơn nữa về con người, phát triển hơn nữa về sản phẩm và dịch vụ, sẵn sàng vượt qua mọi thử thách để luôn đồng hành cùng Quý khách hàng. Bên cạnh mục tiêu phát triển, chúng tôi luôn đặt chỉ tiêu chất lượng và cung cách phục vụ lên hàng đầu nhằm tạo dựng được niềm tin và uy tín tới quý khách hàng.

KHỞI LONG BND xin gửi lời cảm ơn chân thành và sự tri ân sâu sắc tới quý khách hàng.

KHOI LONG BND committed to put our best efforts for the trust and cooperation of Valued Customers to develop much stronger in manpower, products and services; be ready to overcome challenges to serve you Valued Customers. Besides our development objectives, we always set highest priority to quality and professionalism to gain belief and reputation from customers.

KHOI LONG BND hereby express our sincerest appreciation and thankfulness to valued customers.